

Циркуляционные насосы для систем отопления

Циркуляционные насосы WITA HE2 40/60 20-25-32 130-180 со встроенным электронным регулятором напора

Описание:

Высокоэффективный циркуляционный насос с электронной регулировкой частоты вращения, оборудованный электронно-коммутируемым двигателем с ротором с постоянными магнитами и преобразователем частоты. Оборудован модулем внутренней регулировки для работы с постоянным или пропорционально изменяемым напором, или в режиме постоянной частоты вращения, определяемой с помощью интеллектуальной системы управления AUTO smartADAPT или заводской настройкой.



- **Возможность выбора необходимого максимального напора насоса - 4 м.в.ст. или 6 м. в.ст.**
- Девять предустановленных режимов работы насоса.
- Простой выбор режима работы и настройка насоса с помощью всего двух кнопок.
- Режим "Постоянный напор".
- Режим "Пропорциональный напор".
- Режим " AUTO smartADAPT".
- Режим "Постоянная скорость".
- Режим "Автоматическое уменьшение частоты вращения".
- Светодиодная индикация фактической потребляемой мощности и режима работы насоса.
- Функция "Антиблокировка вала".
- Низкое энергопотребление.



Режимы работы насоса WITA HE2 40/60 и их LED-индикация

Пропорциональный напор PP

Насос наполовину снижает напор при снижении расхода в системе. Экономия электрической энергии благодаря приведению напора в соответствие с расходом и меньшей скорости потока. Две предварительно заданные характеристики на выбор (**PP1** или **PP2**).

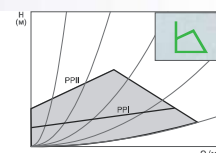

Постоянный напор CP

Система регулирования поддерживает заданный напор постоянным независимо от расхода. Две предварительно заданные характеристики на выбор (**CP1** или **CP2**).

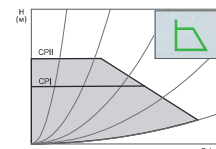

AUTO smartADAPT

Расход насоса автоматически регулируется в зависимости от фактической потребности системы в тепле. Мощность насоса регулируется постепенно, и определение оптимального напора может занять около недели.

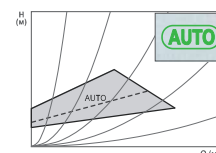

Постоянная частота вращения S

Насос работает с одной из трёх заданных скоростей вращения (**S1**, **S2**, или **S3**).

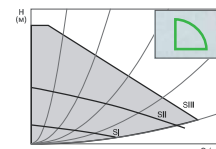

В комплект поставки насоса входят: насос, инструкция по монтажу и эксплуатации, штеккер для подключения кабеля электропитания, комплект адаптеров для подключения к трубной резьбе, уплотнительные прокладки, внешний EPP-теплоизоляционный кожух.

Гидравлические характеристики насосов WITA HE2 40/60

Максимальный напор 4 м.в.ст.

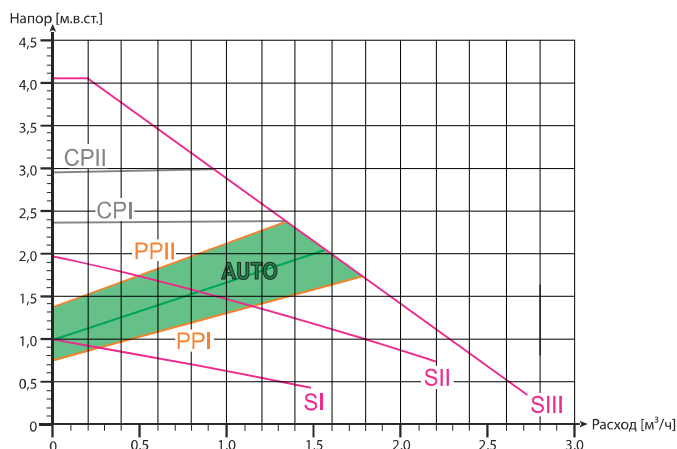

Максимальный напор 6 м.в.ст.

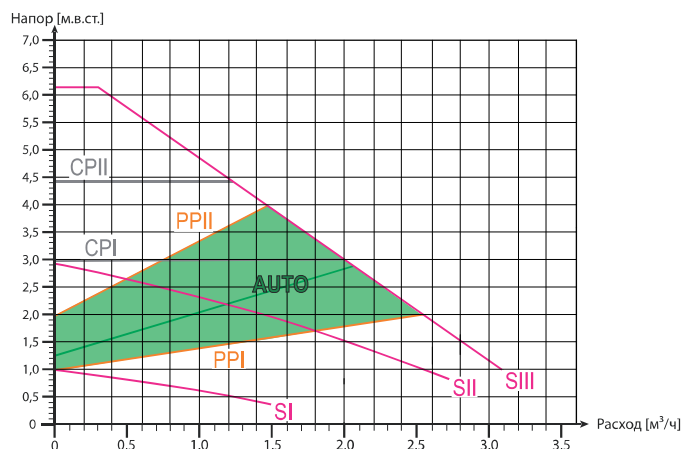

Максимальный напор	4,0 м.в.ст.	6,0 м.в.ст.
Максимальный расход	2800 л/ч	3600 л/ч
Потребляемая мощность P1	4,5 - 22 Вт	4,5 - 38 Вт
Уровень шума	< 43 dB(A)	< 43 dB(A)
Индекс энергоэффективн. EEI	< 0,20	< 0,20
Класс защиты	IP42	IP42
Класс температуры	TF110	TF110



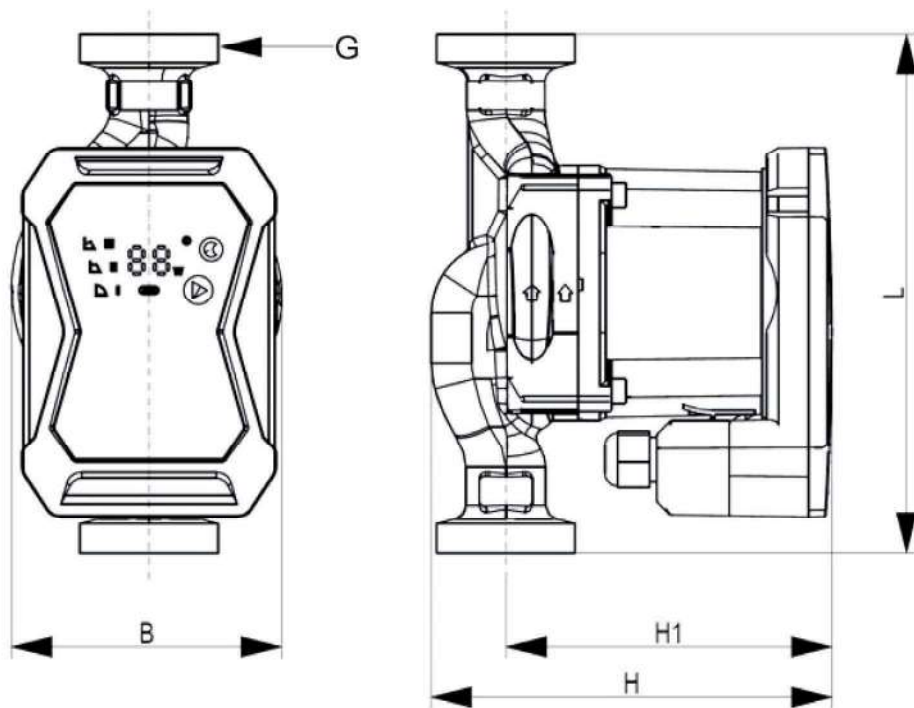





Габаритные и монтажные размеры насосов WITA HE2 40/60

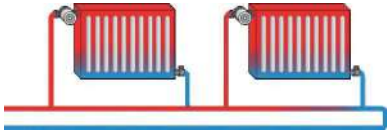

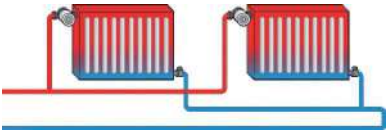
Тип насоса	H, мм	H1, мм	L, мм	B, мм	G, дм	Артикул	Цена, Евро/шт.
WITA HE2 40/60 20-130	138	112	130	93	1"	WP02013046	309,00
WITA HE2 40/60 25-180	138	112	180	93	1 1/2"	WP02518046	249,00
WITA HE2 40/60 32-180	142	112	180	93	2"	WP03218046	364,00

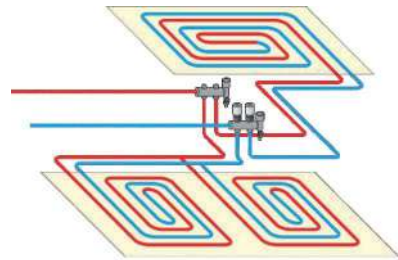
Данный каталог-прайс не является публичной офертой и служит исключительно для ознакомления с продукцией компании. ООО "Хух ЭнТЕК РУС" оставляет за собой право внесения любых изменений продукции и цен. Цены указаны в ЕВРО с НДС 20%, пересчет в рубли производится по текущему курсу ЦБ РФ.

Выбор режима работы насоса WITA HE2 40/60 в системах отопления

	Оптимальный режим	Возможный режим
<p>Однотрубная система отопления</p> 	 <p>PP I</p>	 <p>PP II</p>
<p>Двухтрубная система отопления</p> 	 <p>AUTO</p>	 <p>PP II</p>
<p>«Тёплый пол»</p> 	 <p>AUTO</p>	 <p>CP I</p>
		 <p>CP II</p>

Режимы работы насоса WITA HE2 40/60

Постоянный напор CP (I, II)

Рекомендуется для систем "Тёплый пол" или для систем без изменяемых характеристик трубопроводной сети (например, для насосов загрузки водонагревателя). Система регулирования поддерживает заданный напор постоянным независимо от расхода. Две предварительно заданные характеристики (I, II) на выбор.

Пропорциональный напор PP (I, II)

Рекомендуется для двухтрубных систем отопления с радиаторами с целью снижения уровня шума при протекании воды через термостатические вентили. Насос наполовину снижает напор при снижении расхода в системе. Экономия электрической энергии благодаря приведению напора в соответствие с расходом и меньшей скорости потока. Две предварительно заданные характеристики (I, II) на выбор.

Постоянная частота вращения S (I, II, III)

Рекомендуется для установок с неизменным сопротивлением системы, которые требуют постоянного расхода. Насос работает с тремя заданными ступенями частоты вращения (I, II, III).

AUTO smartADAPT

Рекомендуется для для двухтрубных систем отопления с радиаторами и для систем "Тёплый пол". Расход насоса автоматически регулируется в зависимости от фактической потребности системы в тепле. Мощность насоса регулируется постепенно, и определение оптимального напора может занять около недели.

Циркуляционные насосы для систем ГВС



Циркуляционные насосы WITA go.future Z

Описание:

Высокоэффективный циркуляционный насос с электронной регулировкой частоты вращения, оборудованный электронно-коммутируемым двигателем с ротором с постоянными магнитами и преобразователем частоты. Корпус насоса изготовлен из латуни. Насос предназначен для использования в системах санитарного водоснабжения (ГВС или ХВС), а также в контуре рециркуляции ГВС.



Максимальный напор	1,4 м.в.ст.
Максимальный расход	650 л/ч
Потребляемая мощность	2,5 - 7 Вт
Режимы работы	3 постоянных скорости
Дополнительные функции	антиблокировка вала
Рабочее напряжение	220В/50Гц
Класс защиты	IP44
Класс температуры	TF60
Рабочие температуры	от +5°C до +65°C
Максимальное давление	10 бар
Размер подключения	DN15 (внутр. резьба 1/2")
Материал корпуса насоса	латунь

Внешний вид насоса WITA go.future Z

Габаритные размеры насоса WITA go.future Z

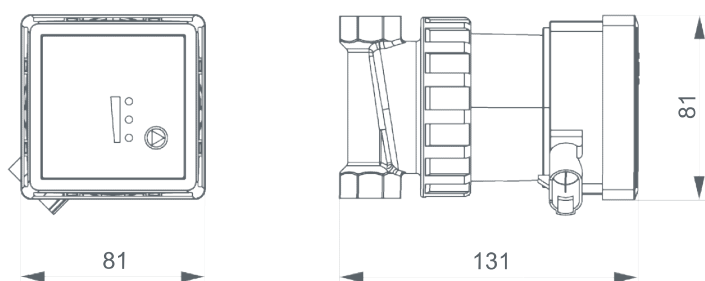

Подключение насоса - DN15 (BP 1/2")

Гидравлические характеристики

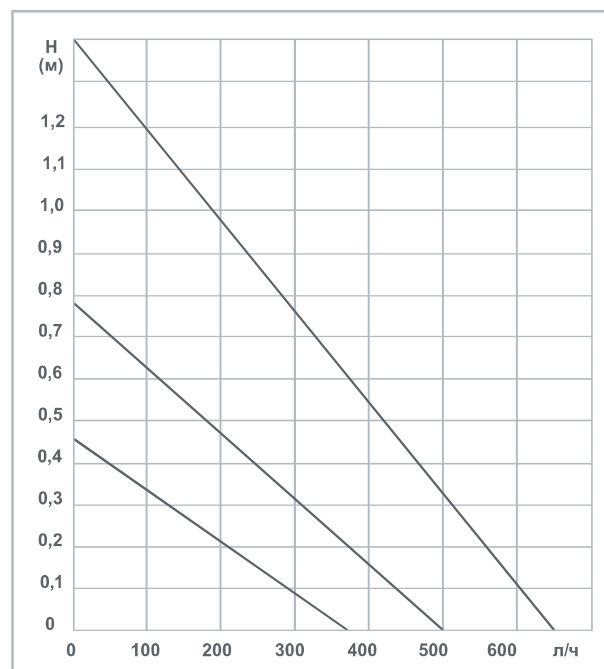

Наименование	Артикул	Цена, Евро/шт.
Циркуляционный насос для систем ГВС WITA go.future Z	WPZ01508001	279,00