

# Flamcovent Smart

# Flamco Clean Smart

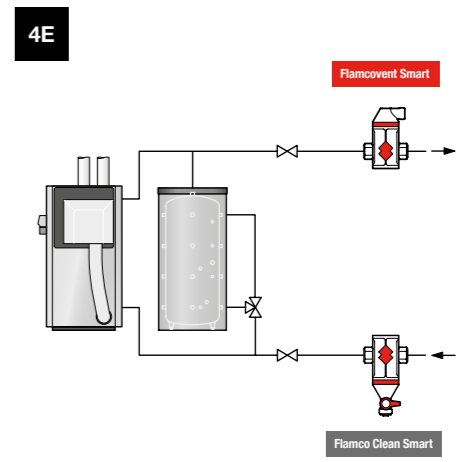

- Max. 50% Glycol
- T. system min. / max. -10 °C / 120 °C 14 °F / 248 °F
- P. system min. / max. 0,2 bar / 10 bar 3 PSIG / 150 PSIG
- P. operating min. / max. 0,2 bar / 6 bar 3 PSIG / 90 PSIG
- V. max. 3 m/s 10 ft/s

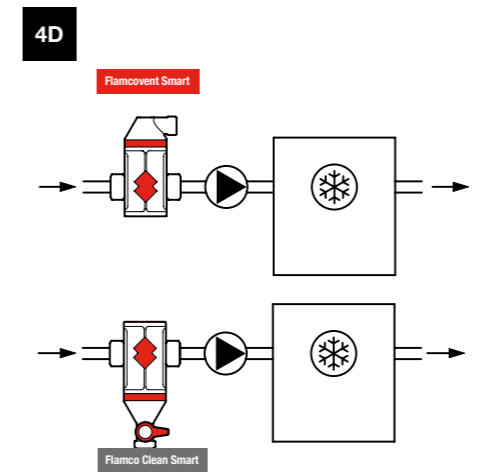
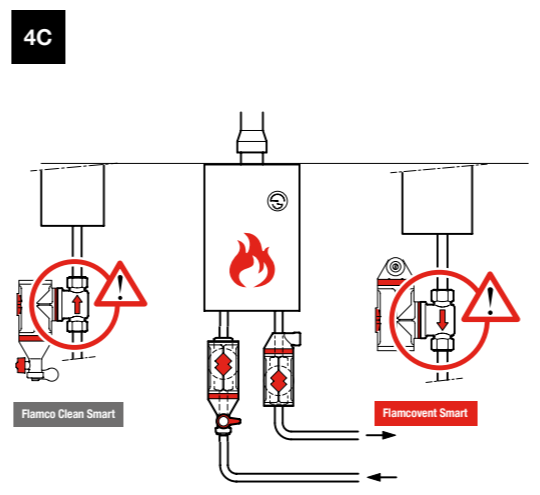
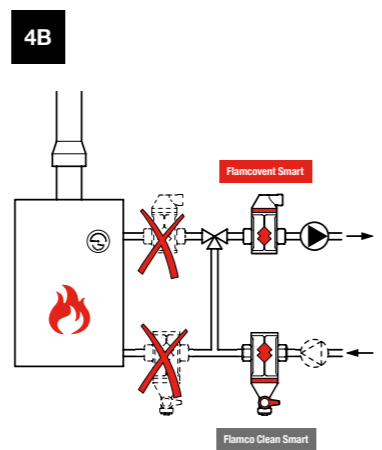
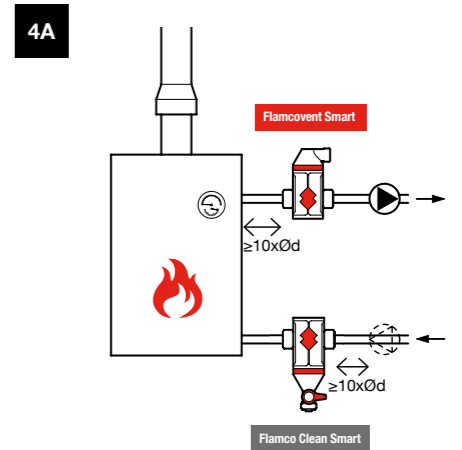
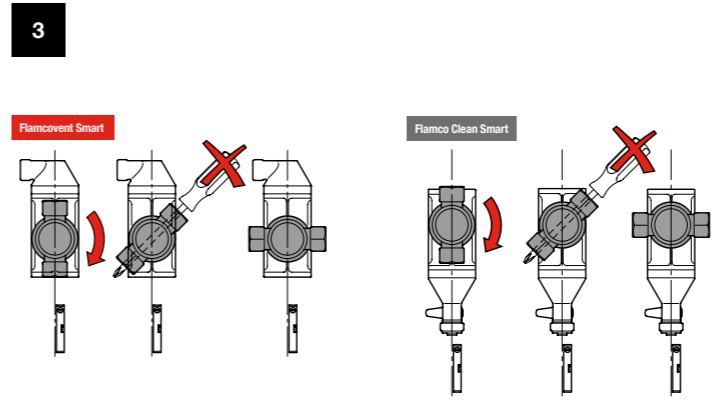
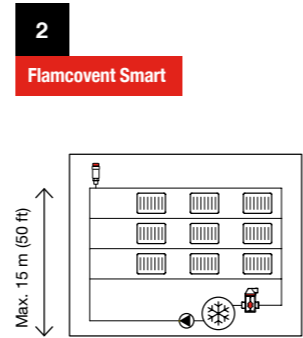
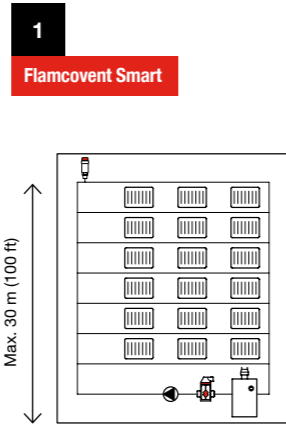

**ENG**  
**Safety requirements**  
Installation and maintenance must be carried out by qualified personnel. Observe local regulations and guidelines.

**Removal**  
After disassembly, it is not allowed to reinstall the product in another line position.

**DEU**  
**Sicherheitsvorschriften**  
Montage- und Wartungsarbeiten dürfen nur von Fachpersonal durchgeführt werden. Regionale Vorschriften und Richtlinien sind einzuhalten.

**Demontage**  
Nach der Demontage ist es nicht erlaubt, den Anschluss des Produktes zu drehen um das Produkt an einer anderen Position in der Leitung einzubauen.

**NLD**  
**Veiligheidsvoorschriften**  
Laat installatie en onderhoud uitsluitend door gekwalificeerd personeel uitvoeren. Houdt u zich aan lokale regelgeving en richtlijnen bij installeren en afvoeren.

**(De)installatie**  
Na demontage is het niet toegestaan om het product in een andere leidingstand opnieuw in te bouwen.

**FRA**  
**Prescriptions de sécurité**  
Le montage et la maintenance doivent être effectués par du personnel qualifié. Respectez les règlements et les directives régionaux.

**Dépose**  
Après le démontage, il est interdit de réinstaller le produit dans une autre position.

**ESP**  
**Requisitos de seguridad**  
La instalación y el mantenimiento solo deben confiarse a personal cualificado. Respete la normativa local aplicable.

**Desmontaje**  
Tras el desmontaje, no está permitido la reinstalación del producto en otra instalación.

**ITA**  
**Prescrizioni di sicurezza**  
L'installazione e la manutenzione devono essere effettuate solo da personale qualificato. Conformarsi ai regolamenti ed alle direttive locali.

**Smontaggio**  
Dopo lo smontaggio, non è possibile installare il dispositivo in un'altra posizione dell'impianto.

**DAN**  
**Sikkerhedskrav**  
Montering og vedligeholdelse må kun udføres af autoriserede personer. Overhold lokal lovgivning og lokale regler.

**Afmontering**  
Etter demontering er det ikke tillatt å endre den justerbare tilslutningsenhet til en annen position (lodret/vandret) etter afmontering.

**SWE**  
**Säkerhetskrav**  
Installation och underhåll måste utföras av kvalificerad personal. Se till att lokala regler och föreskrifter följs.

**Nedmontering**  
Efter demontering, är det inte tillåtet att installera produkten igen, i en annan position.

**NOR**  
**Sikkerhetskrav**  
Installasjon og vedlikehold må utføres av kvalifisert personell. Følg lokale bestemmelser og retningslinjer.

**Utskifting**  
Etter demontering er det ikke tillatt og re-installere produktet i en annen posisjon.

**FIN**  
**Turvallisuusvaatimukset**  
Asennuksen ja huollon saavat suorittaa ammattitaitoiset henkilöt. Noudata paikallista määräystä ja ohjeita.

**Irrottaminen**  
Purkamisen jälkeen, tuotteen liitosta ei saa kääntää ja uudelleen asentaa toiseen asentoon.

**POL**  
**Wymagania dotyczące bezpieczeństwa**  
Montaż i czynności konserwacyjne należy powierzyć wykwalifikowanemu personelowi. Przestrzegać lokalnych przepisów i wytycznych.

**Demontaż**  
Po demontażu zabronione jest obracanie przyłączy produktu i ponowne jego instalowanie przy odmiennym przebiegu rurociągu.

**HUN**  
**Biztonsági előírások**  
A beszerelést és karbantartást kizárólag képzett szakember végezheti. Tartsa be a helyi szabályokat és irányelveket.

**Leszerelés**  
Kiszereles után a termék nem építhető be más helyzetre.

**CES**  
**Bezpečnostní požadavky**  
Instalace a údržba musí provádět kvalifikovaný personál. Dodržujte místní předpisy a směrnice.

**Odstranění**  
Po demontáži není dovoleno přestavovat produkt na jinou pozici linky.

**SLK**  
**Bezpečnostné požiadavky**  
Inštaláciu a údržbu musí vykonávať len kvalifikovaný personál. Dodržiavajte miestne predpisy a smernice.

**Demontáž**  
Po odmontovaní sa pripojenie produktu nesmie zmeniť a nesmie sa nainštalovať do inej polohy.

**SLV**  
**Varnostne zahteve**  
Namestitve in vzdrževanje naj izvede samo usposobljeno osebje. Upoštevajte lokalne smernice in predpise.

**Odstranjevanje**  
Po demontaži izdelka ni dovoljeno uporabiti v drugem položaju kot je bil prvotno vgrajen.

**RUS**  
**Требования техники безопасности**  
Установку и техническое обслуживание должен выполнять только высококвалифицированный персонал. Следуйте нормам и правилам, установленным местным законодательством.

**Демонтаж**  
После разборки изделия не допускается его повторный монтаж на рабочую линию.

**TUR**  
**Güvenlik gereklileri**  
Kurulum ve bakım kalifiye personel tarafından gerçekleştirilmelidir. Yerel düzenlemeleri ve kuralları gözetiniz.

**Sökülmesi**  
Demontaj sonrasında, ürünü başka bir hat konumunda yeniden monte etmeyiniz.

**POR**  
**Requisitos de segurança**  
A instalação e a manutenção devem ser executadas por pessoal qualificado. Respeite as normas e diretrizes locais.

**Eliminação**  
Após a desmontagem, não é permitido alterar a ligação do produto e reinstalá-lo numa posição diferente.

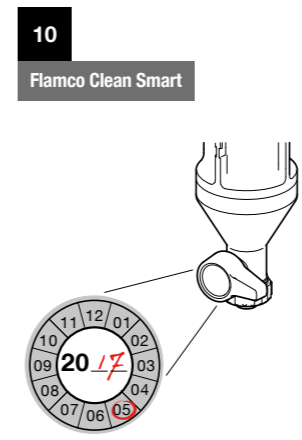
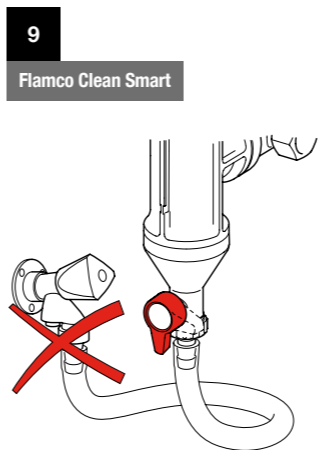
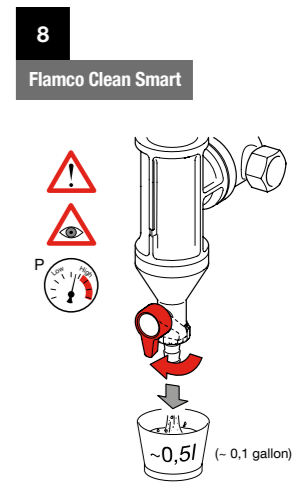
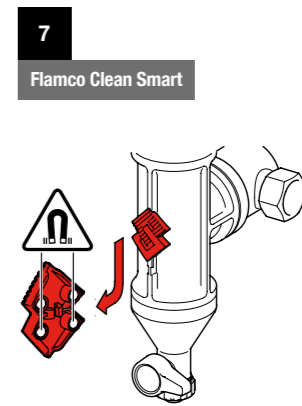
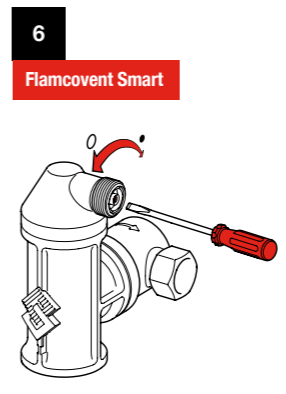
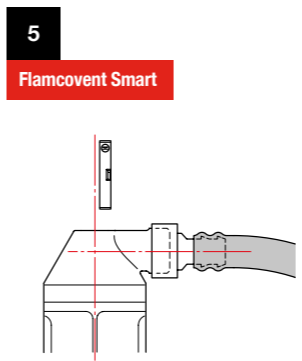

**Flamcovent Smart**  
**Flamco Clean Smart**  
**Flamcovent Clean Smart**

**Flamcovent Clean Smart**



**ENG** Installation and operating instruction  
**DEU** Montage- und Bedienungsanleitung  
**NLD** Montage- en gebruikshandleiding  
**FRA** Installation et mode d'emploi  
**ESP** Instrucciones de instalación y funcionamiento  
**ITA** Istruzioni d'installazione e d'uso  
**DAN** Monterings- og driftsvejledning  
**SWE** Instruktörer för installation och drift

**NOB** Installasjons- og bruksanvisning  
**FIN** Asennus- ja käyttöohjeet  
**POL** Instrukcja montażu i obsługi  
**HUN** Telepítési és üzemeltetési útmutató  
**CES** Návod k instalaci a obsluze  
**SLK** Návod na montáž a obsluhu  
**RUS** Инструкции по установке и эксплуатации  
**TUR** Montaj ve kullanma kılavuzu



Flamcovent Clean Smart

- Max. 50% Glycol
- T. system min. / max. -10 °C / 120 °C 14 °F / 248 °F
- P. system min. / max. 0,2 bar / 10 bar 3 PSIG / 150 PSIG
- P. operating min. / max. 0,2 bar / 6 bar 3 PSIG / 90 PSIG
- V. max. 3 m/s 10 ft/s
- 



**Flamcovent Smart**      **Flamco Clean Smart**      **Flamcovent Clean Smart**



**Flamcovent Clean Smart**

**ENG**  
**Safety requirements**  
 Installation and maintenance must be carried out by qualified personnel. Observe local regulations and guidelines.

**Removal**  
 After disassembly, it is not allowed to reinstall the product in another line position.

**DEU**  
**Sicherheitsvorschriften**  
 Montage- und Wartungsarbeiten dürfen nur von Fachpersonal durchgeführt werden. Regionale Vorschriften und Richtlinien sind einzuhalten.

**Demontage**  
 Nach der Demontage ist es nicht erlaubt, den Anschluss des Produktes zu drehen um das Produkt an einer anderen Position in der Leitung einzubauen.

**NLD**  
**Veiligheidsvoorschriften**  
 Laat installatie en onderhoud uitsluitend door gekwalificeerd personeel uitvoeren. Houdt u zich aan lokale regelgeving en richtlijnen bij installeren en afvoeren.

**(De)installatie**  
 Na demontage is het niet toegestaan om het product in een andere leidingstand opnieuw in te bouwen.

**FRA**  
**Prescriptions de sécurité**  
 Le montage et la maintenance doivent être effectués par du personnel qualifié. Respectez les règlements et les directives régionaux.

**Dépose**  
 Après le démontage, il est interdit de réinstaller le produit dans une autre position.

**ESP**  
**Requisitos de seguridad**  
 La instalación y el mantenimiento solo deben confiarse a personal cualificado. Respete la normativa local aplicable.

**Desmontaje**  
 Tras el desmontaje, no está permitido la reinstalación del producto en otra instalación.

**ITA**  
**Prescrizioni di sicurezza**  
 L'installazione e la manutenzione devono essere effettuate solo da personale qualificato. Conformarsi ai regolamenti ed alle direttive locali.

**Smontaggio**  
 Dopo lo smontaggio, non è possibile installare il dispositivo in un'altra posizione dell'impianto.

**DAN**  
**Sikkerhedskrav**  
 Montering og vedligeholdelse må kun udføres af autoriserede personer. Overhold lokal lovgivning og lokale regler.

**Afmontering**  
 Det er ikke tilladt at ændre den justerbare tilslutningsenhed til en anden position (lodret/vandret) efter afmontering.

**SWE**  
**Säkerhetskrav**  
 Installation och underhåll måste utföras av kvalificerad personal. Respektive de lokala regler och föreskrifter följs.

**Nedmontering**  
 Efter demontering, är det inte tillåtet att installera produkten igen, i en annan position.

**NOR**  
**Sikkerhetskrav**  
 Installasjon og vedlikehold må utføres av kvalifisert personell. Følg lokale bestemmelser og retningslinjer.

**Utskifting**  
 Etter demontering er det ikke tillatt og re-installere produktet i en annen posisjon.

**FIN**  
**Turvallisuusvaatimukset**  
 Asennuksen ja huollon saavat suorittaa ammattitaitoiset henkilöt. Noudata paikallista määräyksiä ja ohjeita.

**Irrottaminen**  
 Purkamisen jälkeen, tuotteen liitosta ei saa kääntää ja uudelleen asentaa toiseen asentoon.

**POL**  
**Wymagania dotyczące bezpieczeństwa**  
 Montaż i czynności konserwacyjne należy powierzyć wykwalifikowanemu personelowi. Przestrzegaj lokalnych przepisów i wytycznych.

**Demontaż**  
 Po demontażu zabronione jest obracanie przyłączy produktu i ponowne jego instalowanie przy odmiennym przebiegu rurociągu.

**HUN**  
**Biztonsági előírások**  
 A beszerelést és karbantartást kizárólag képzett szakember végezheti. Tartssa be a helyi szabályokat és irányelveket.

**Leszerelés**  
 Kiszereles után a termék nem építhető be más helyzetben.

**CES**  
**Bezpečnostní požadavky**  
 Instalace a údržba musí provádět kvalifikovaný personál. Dodržujte místní předpisy a směrnice.

**Odstranění**  
 Po demontáži není dovoleno přestavovat produkt na jinou pozici linky.

**SLK**  
**Bezpečnostné požiadavky**  
 L'instaláciu a údržbu musí vykonávať len kvalifikovaný personál. Dodržiavajte miestne predpisy a smernice.

**Demontáž**  
 Po odmontovaní sa pripojenie produktu nesmie zmeniť a nesmie sa nainštalovať do inej polohy.

**SLV**  
**Varnostne zahteve**  
 Namestitve in vzdrževanje naj izvede samo usposobljeno osebo. Upoštevajte lokalne smernice in predpise.

**Odstranjevanje**  
 Po demontaži izdelka ni dovoljeno uporabiti v drugem položaju kot je bil prvotno vgrajen.

**RUS**  
**Требования техники безопасности**  
 Установку и техническое обслуживание должен выполнять только высококвалифицированный персонал. Следуйте нормам и правилам, установленным местным законодательством.

**Демонтаж**  
 После разборки изделия не допускается его повторный монтаж на рабочую линию.

**TUR**  
**Güvenlik gerekleri**  
 Kurulum ve bakım kalifiye personel tarafından gerçekleştirilmelidir. Yerel düzenlemeleri ve kuralları gözetiniz.

**Sökülmesi**  
 Demontaj sonrasında, ürünü başka bir hat konumunda yeniden monte etmeyiniz.

**POR**  
**Requisitos de segurança**  
 A instalação e a manutenção devem ser executadas por pessoal qualificado. Respeite as normas e diretrizes locais.

**Eliminação**  
 Após a desmontagem, não é permitido alterar a ligação do produto e reinstalá-lo numa posição diferente.

**1**  
 Flamcovent Clean Smart

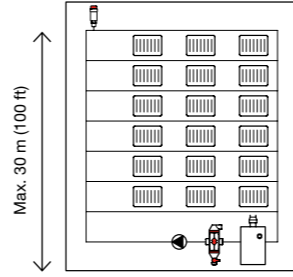

**2**  
 Flamcovent Clean Smart

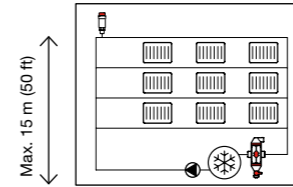

**3**  
 Flamcovent Clean Smart

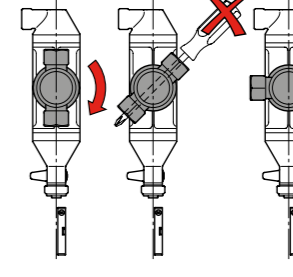

**4A**  
 Flamcovent Clean Smart

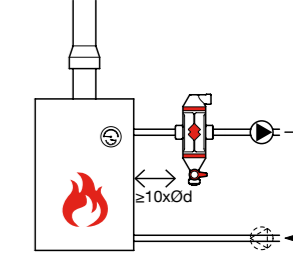

**4B**  
 Flamcovent Clean Smart

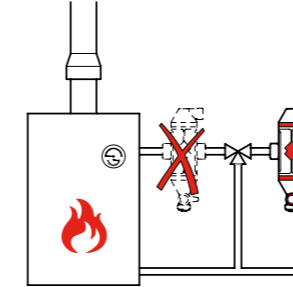

**4C**  
 Flamcovent Clean Smart

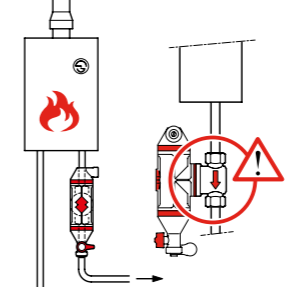

**4D**  
 Flamcovent Clean Smart

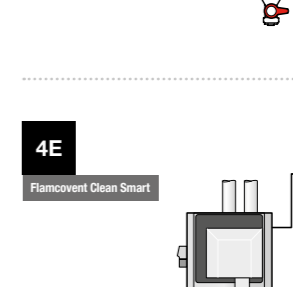

**4E**  
 Flamcovent Clean Smart

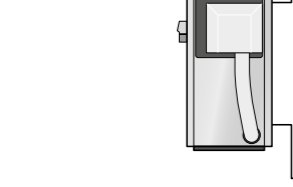

**5**  
 Flamcovent Clean Smart

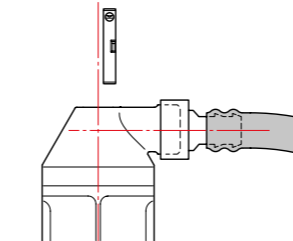

**6**  
 Flamcovent Clean Smart

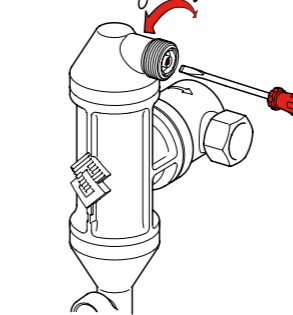

**7**  
 Flamcovent Clean Smart

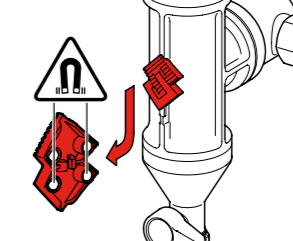

**8**  
 Flamcovent Clean Smart

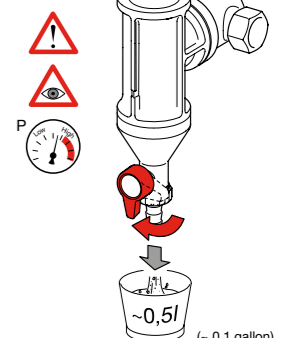

**9**  
 Flamcovent Clean Smart

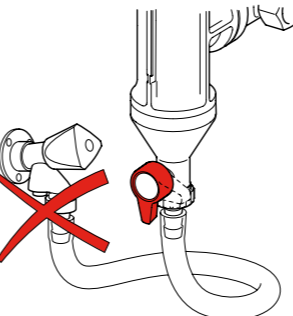

**10**  
 Flamcovent Clean Smart

